

alca

1-2024

Info

new

Ovládacie tlačítko Ray



Nové ovládacie tlačítko Ray 3

Obojstranný rošt Option 5

Vonkajší žľab AVZ102-R102 – rýchlejšia inštalácia 7

Cenník novinek 8





Elegantný Ray



RAY-GL1200



RAY-GL1204



RAY

Nové ovládacie tlačítko Ray

Ray reprezentuje novú generáciu tlačítok Flat. Povrchová doska je v prevedení Alunox kartáčovaný mat alebo kalené sklo vo vysokom lesku v dvoch farebných variantách – polnočná čierna a oslivo biela.

Dokonalú harmóniu navodí sklenené tlačítko v kombinácii so skleneným roštom GL1200 alebo GL1204 určeným pre žľab APZ6/APZ16.



novinka



vyklápací
mechanizmus



WC tlačítko Ray

RAY-GL1200

Ovládacie tlačítko pre predstavené inštalačné systémy, sklo-biela



213,25 €

NOVINKA

| | |
|--------------------|---------------|
| Množstvo (balenie) | 10 ks |
| Rozmer (kus) | 255×85×175 mm |
| EAN | 8595580583644 |

RAY-GL1204

Ovládacie tlačítko pre predstavené inštalačné systémy, sklo-čierna



213,25 €

NOVINKA

| | |
|--------------------|---------------|
| Množstvo (balenie) | 10 ks |
| Rozmer (kus) | 255×85×175 mm |
| EAN | 8595580583651 |

RAY

Ovládacie tlačítko pre predstavené inštalačné systémy, alunox-mat



176,69 €

NOVINKA

| | |
|--------------------|---------------|
| Množstvo (balenie) | 10 ks |
| Rozmer (kus) | 255×85×175 mm |
| EAN | 8595580583637 |



Obojstranný rošt Option

Rošt Option poskytuje možnosť voľby – buď plný nerezový rošt alebo jednoduchým otočením rošt pre vloženie dlažby.

Finálne rozhodnutie môžete urobiť aj po zabudovaní žľabu bez nutnosti akýchkoľvek stavebných úprav. Obojstranný rošt Option ponúka obe varianty v jednom.

V sortimente tak postupne nahradia plné rošty Solid a Tile na vloženie dlažby.

Kompatibilné s plastovými sprchovými žľabmi:

APZ12 Optimal

APZ2012 Optimal

SOLID

Nerez-mat



TILE

Rošt pre vloženie dlažby



OPTION

Nerez-mat / pre vloženie dlažby.



new

alca

Kompatibilita roštu Option

OPTION

Obojstranný rošt

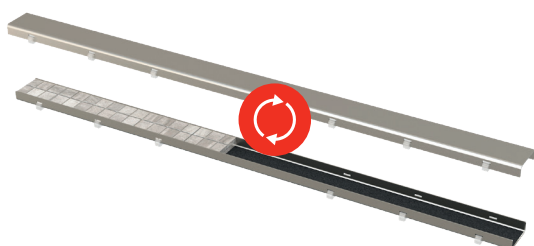

od
75,64 €

NOVINKA

| | |
|--------------------------------------|---------------|
| Množstvo (balenie) OPTION-750 | 1 ks |
| Rozmer (kus) | 755×65×36 mm |
| EAN | 8595580565787 |

APZ12 Optimal

Podlahový žľab s okrajom pre perforovaný rošt alebo vloženie dlažby



od
69,26 €

NOVINKA

| | |
|---|----------------|
| Množstvo (balenie) APZ12 Optimal-750 | 12 ks |
| Rozmer (kus) | 820×125×150 mm |
| EAN | 8595580541033 |



APZ2012 Optimal

Podlahový žľab s okrajom pre perforovaný rošt alebo vloženie dlažby, bez zápachovej uzávery



od
48,48 €

NOVINKA

| | |
|-------------------------------------|----------------|
| Množstvo (balenie) APZ20-750 | 14 ks |
| Rozmer (kus) | 820×143×106 mm |
| EAN | 8595580559496 |





Vonkajší žľab AVZ102-R102 – teraz ešte rýchlejšia montáž

Jeden zo zástupcov radu vonkajších žľabov HOME prešiel inováciou, a to odňatím samostatného plastového zámku pre rýchlejšiu a jednoduchšiu montáž.

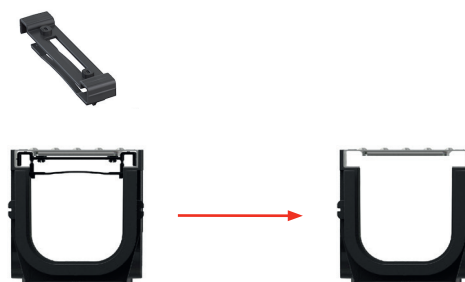
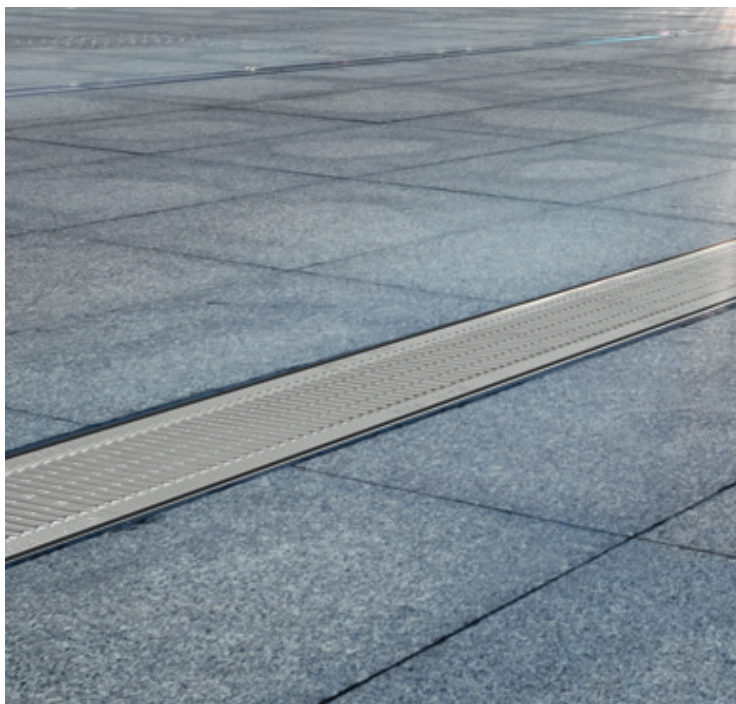

Na zrýchlenie montáže žľabov je teraz zámok plne integrovaný v rošte.

Samostatný plastový zámok už teda nie je súčasťou balenia tohto vonkajšieho žľabu.

AVZ102-R102



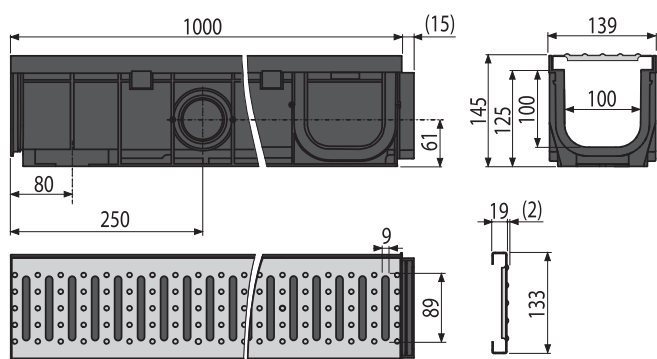



Vonkajší žľab 100 mm s plastovým rámom a pozinkovaným roštom „C“ profilu A15



| | |
|--------------------|-----------------|
| Množstvo (balenie) | 1 ks |
| Rozmer (kus) | 139×1015×145 mm |
| EAN | 8595580511418 |



| Kód | Obrázok | EAN | Popis | Cena bez DPH |
|---------------------|---------|---------------|---|--------------|
| RAY-GL1204 | | 8595580583651 | Ovládacie tlačítko pre predstavené inštalačné systémy, sklo-čierna | 213,25€ |
| RAY-GL1200 | | 8595580583644 | Ovládacie tlačítko pre predstavené inštalačné systémy, sklo-biela | 213,25 € |
| RAY | | 8595580583637 | Ovládacie tlačítko pre predstavené inštalačné systémy, alunox-mat | 176,69 € |
| OPTION-550M | | 8595580565763 | Obojstranný rošt | 67,95 € |
| OPTION-650M | | 8595580565770 | Obojstranný rošt | 71,72 € |
| OPTION-750M | | 8595580565787 | Obojstranný rošt | 75,64 € |
| OPTION-850M | | 8595580565794 | Obojstranný rošt | 79,93 € |
| OPTION-950M | | 8595580565800 | Obojstranný rošt | 83,29 € |
| OPTION-1050M | | 8595580565817 | Obojstranný rošt | 87,09 € |
| APZ12-650 | | 8595580583002 | Podlahový žľab s okrajom pre perforovaný rošt alebo vloženie dlažby | 65,03€ |
| APZ12-750 | | 8595580541033 | Podlahový žľab s okrajom pre perforovaný rošt alebo vloženie dlažby | 69,26 € |
| APZ12-850 | | 8595580541040 | Podlahový žľab s okrajom pre perforovaný rošt alebo vloženie dlažby | 73,81 € |

| Kód | Obrázok | EAN | Popis | Cena bez DPH |
|--------------------|---|---------------|---|--------------|
| APZ12-950 |  | 8595580541057 | Podlahový žľab s okrajom pre perforovaný rošt alebo vloženie dlažby | 76,79 € |
| APZ12-1050 |  | 8595580541064 | Podlahový žľab s okrajom pre perforovaný rošt alebo vloženie dlažby | 79,92 € |
| APZ2012-550 |  | 8595580559472 | Podlahový žľab s okrajom pre perforovaný rošt alebo vloženie dlažby, bez zápachovej uzávery | 43,31 € |
| APZ2012-650 |  | 8595580559489 | Podlahový žľab s okrajom pre perforovaný rošt alebo vloženie dlažby, bez zápachovej uzávery | 45,84 € |
| APZ2012-750 |  | 8595580559496 | Podlahový žľab s okrajom pre perforovaný rošt alebo vloženie dlažby, bez zápachovej uzávery | 48,48 € |
| APZ2012-850 |  | 8595580559502 | Podlahový žľab s okrajom pre perforovaný rošt alebo vloženie dlažby, bez zápachovej uzávery | 51,62 € |
| AVZ102-R102 |  | 8595580511418 | Vonkajší žľab 100 mm s plastovým rámom a pozinkovaným roštom „C“ profilu A15 | 25,99 € |

alca GROUP

alca

Sanitárna technika,
systémové steny

Česká republika
Alcadrain s.r.o.
Komunardů 1626/35
170 00 Praha 7 – Holešovice
T: +420 519 821 117 – predaj ČR
T: +420 519 821 041 – export
alcadrain@alcadrain.cz
www.alcadrain.cz

Slovenská republika
Alcadrain SK s.r.o.
Novozámocká 209
949 05 Nitra – Dolné Krškany
T: +421 376 579 521
M: +421 918 977 220, +421 903 742 035
alcadrain@alcadrain.sk
www.alcadrain.sk

FV
PLAST

Potrubné systémy,
systémy podlahového kúrenia
a stropného chladenia

Česká republika
FV – Plast, a.s.
Kozovazská 1049/3
250 88 Čelákovice
T: +420 326 706 711
fv-plast@fv-plast.cz
www.fv-plast.cz

Tým našich špecialistov je vždy pripravený pomôcť pri projektovaní, inštalácii a stanovení projektových cien našich výrobkov.

Záruka uvedená pri jednotlivých výrobkoch sa vzťahuje iba na funkčné technické vlastnosti výrobku, nevzťahuje sa na opotrebenie výrobku spôsobené jeho obvyklým používaním ani na vady spôsobené nedodržaním všeobecných zásad zaobchádzania s výrobkom alebo nedodržaním návodu k výrobku. Kompletné záručné podmienky na www.alcadrain.cz/zaruky.



Český výrobca, ISO 9001:2015
Info 1/2024 SK, © Alcadrain s.r.o.
Zmeny rozmerov a prevedenia vyhradené.